

**SIMBOLOGIA**

04 - CONTATO SECO DA CENTRAL DE ALARME

**NOTAS**

- 1 - O VENTILADOR TITULAR SO OPERA EM CASO DE EMERGENCIA, O VENTILADOR RESERVA SO SERA ACIONADO CASO SEU RESPECTIVO VENTILADOR TITULAR NAO FUNCIONE.
- 2 - O FUNCIONAMENTO DO VENTILADOR TITULAR TAMBEM ESTARA INTERLIGADO A UMA CENTRAL DE ALARME DE INCENDIO, PODENDO SER ACIONADO JUNTO AUTOMATICAMENTE QUANTO MANUAMENTE VENTILADOR TITULAR EM PRESSURIZACAO INTERNA EM FUNCIONAMENTO E ENTRAR PROGRAMADA NA FICHA O CONTATO QUANDO QUALQUER BOTAO DE EMERGENCIA DOS PAINELTOS FOR ACIONADO. CASO VENTILADOR TITULAR NAO ENTRE EM FUNCIONAMENTO, O RESERVA SERA ACIONADO ATAVES DE UM RELÉ DE TEMPO.
- 3 - A PARADA DO SISTEMA DE PRESSURIZACAO EM SITUAÇÃO DE EMERGENCIA, SOMENTE PODERA SER REALIZADO DE MANO MANUA, NO PAINEL DE CONTROLES DOS SENTIADORES.
- 4 - DEVERA HAVER UM SISTEMA ALTERNATIVO DE FORNECIMENTO DE ENERGIA PROTEGIDA ATRAVES DE BATERIAS, COM AUTONOMIA DE 4 HORAS DE FUNCIONAMENTO.
- 5 - OS QUADROS ELETRICOS SERAO ATIVADOS APENAS APÓS O TESTE DE CALIBRAGEM E EM SEUS PAINELTOS DE TRABALHO E EMERGICO, OS QUADROS DEVERA ATIVARER O PAINEL TTA (CONTROLE TESTE) DO PTTA (COMPROVADO DOCUMENTALMENTE).
- 6 - AS QUANTIDADES DA LISTA DE MATERIAS MANO SE REFEREM A UMA QUANTIDADE ELETRICO APENAS.

**ESQUEMA DE COMANDO**

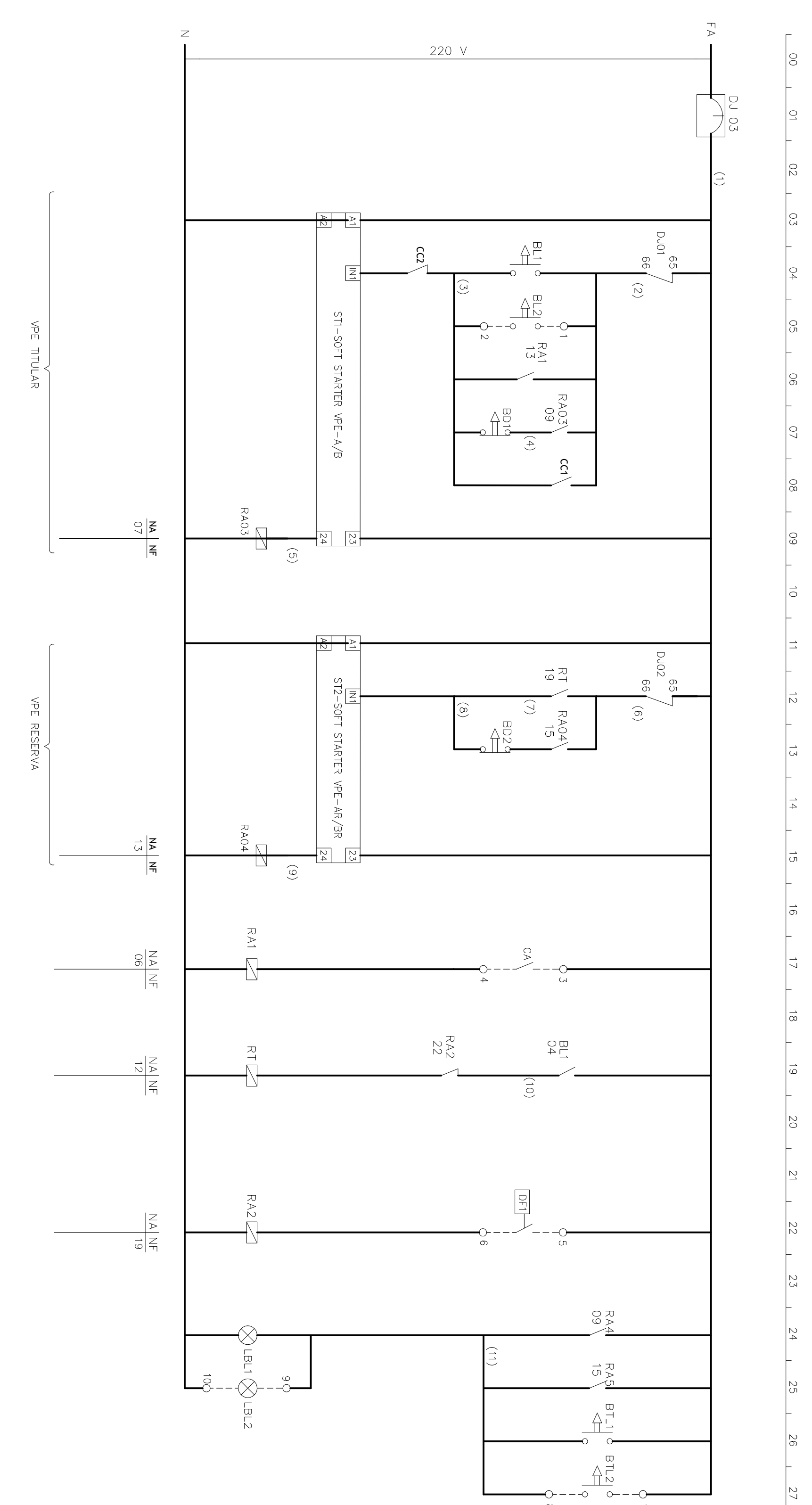

**DIAGRAMA UNIFILAR DE FORÇA**

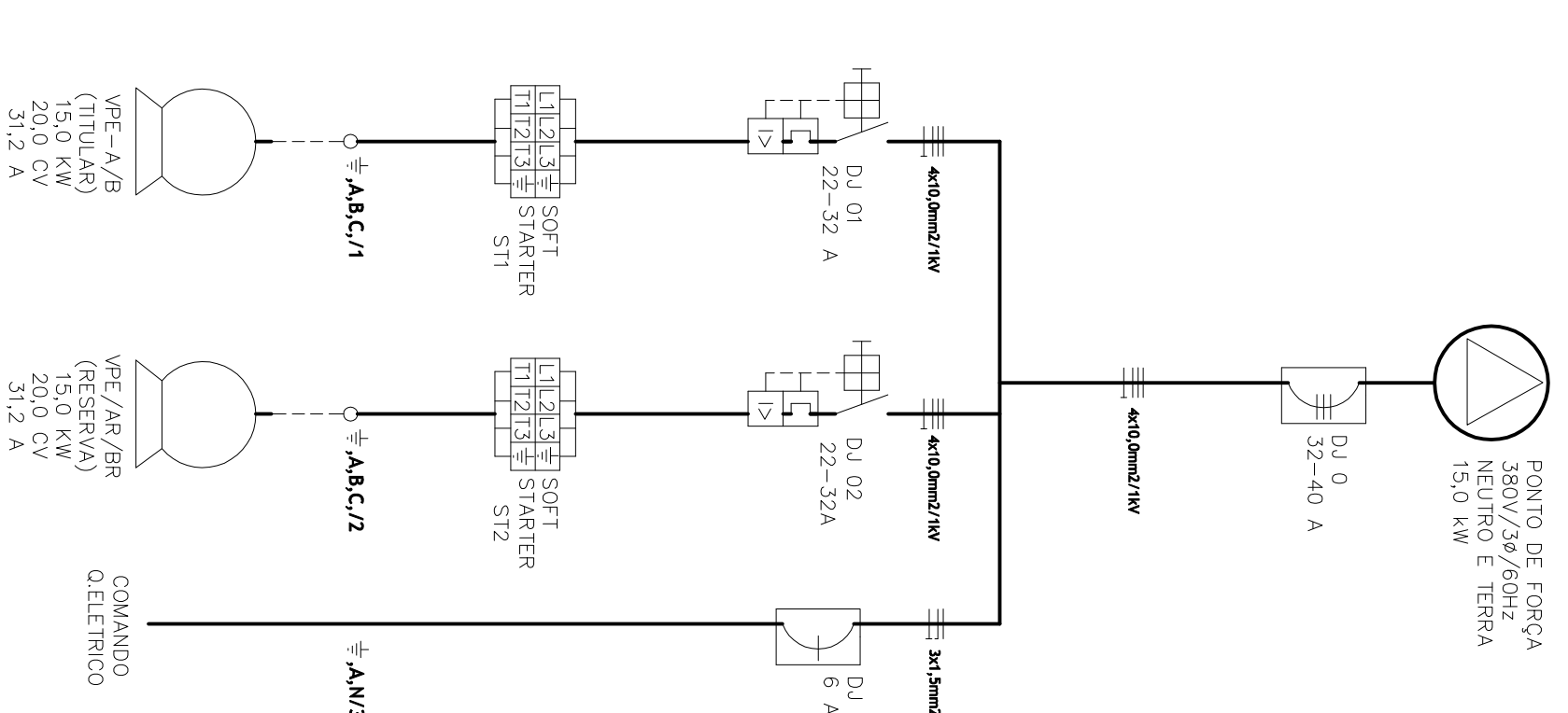

**DIAGRAMA UNIFILAR**

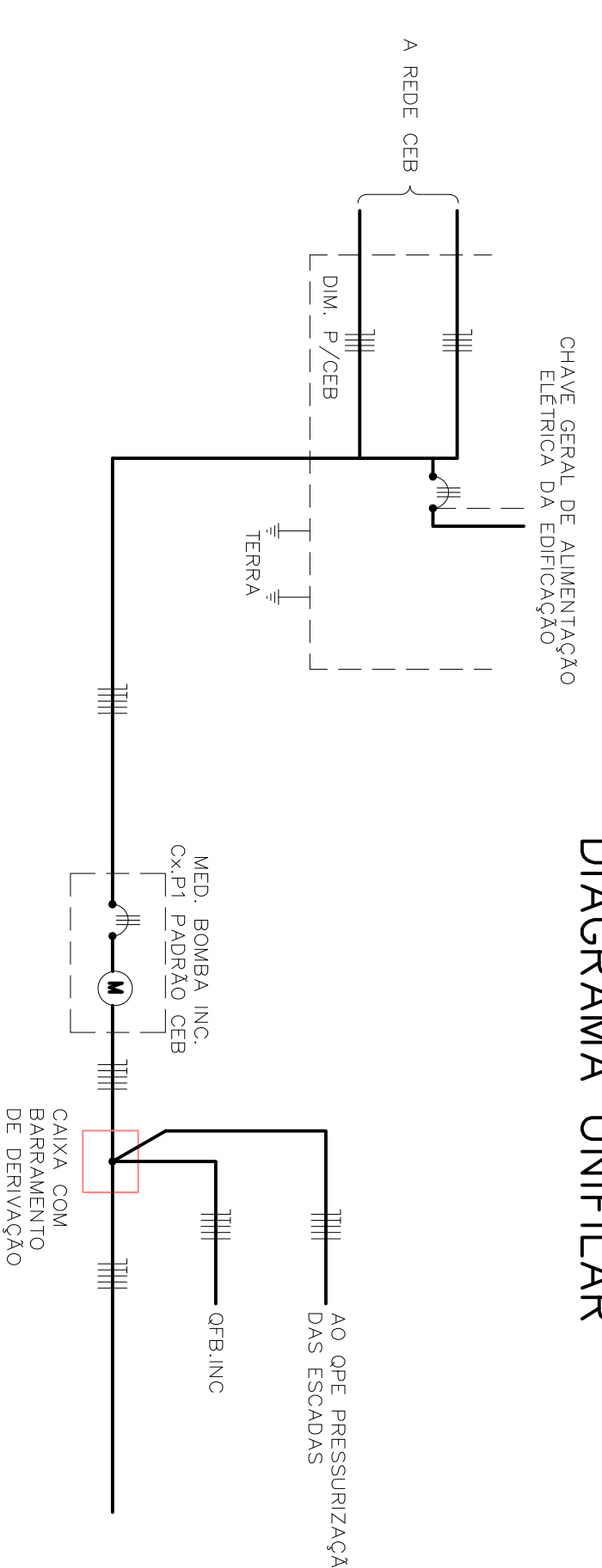

**BORNES DE FORÇA**

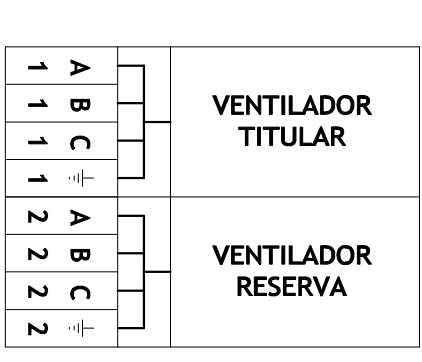

**BORNES DE COMANDO**

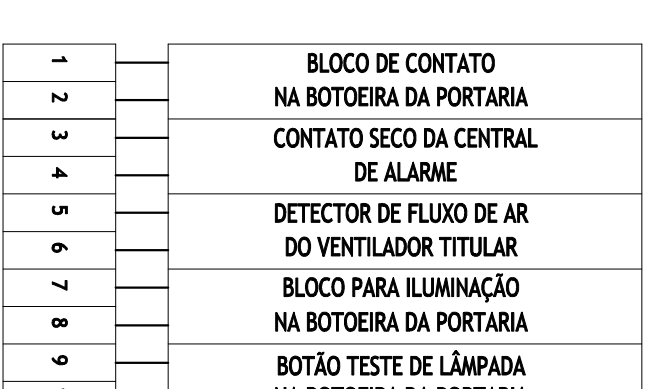

**RELAÇÃO DAS PLAQUETAS DE ACRILICO**

ITEM	LOCALIZAÇÃO	GRAVAÇÃO
1	QFE-A/V/B	QUADRO ELETRICO DA PRESSURIZACAO DA ESCADA
2	RL1	LUZ VENTILADOR VPE TITULAR
3	RL1	DESLUSA VENTILADOR TITULAR
4	RL2	DESLUSA VENTILADOR VPE RESERVA
5	RL1	BOTAO TESTE DE LAMPADA

NOTAS: 1 - AS PLAQUETAS DEVERA TER 80x150mm  
2 - PLAQUETAS COM FUNDO PRETO E LETRAS BRANCAS  
GRAVANDOS COM CONTOS BRISCADOS

**PLAQUETA A SER INSTALADA NA BOTOEIRA DA PORTARIA**

ITEM	LOCALIZACAO	GRAVACAO
1	RL2	LUZ VENTILADOR DA ESCADA DE INCENDIO VPE TITULAR
2	RL2	TESTE DE LAMPADA

**BOTOEIRA DA PORTARIA VISTA FRONTAL EXTERNA**

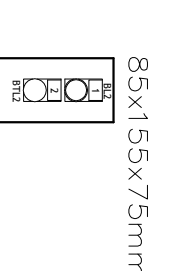

**QUADRO ELETRICO VISTA FRONTAL EXTERNA**

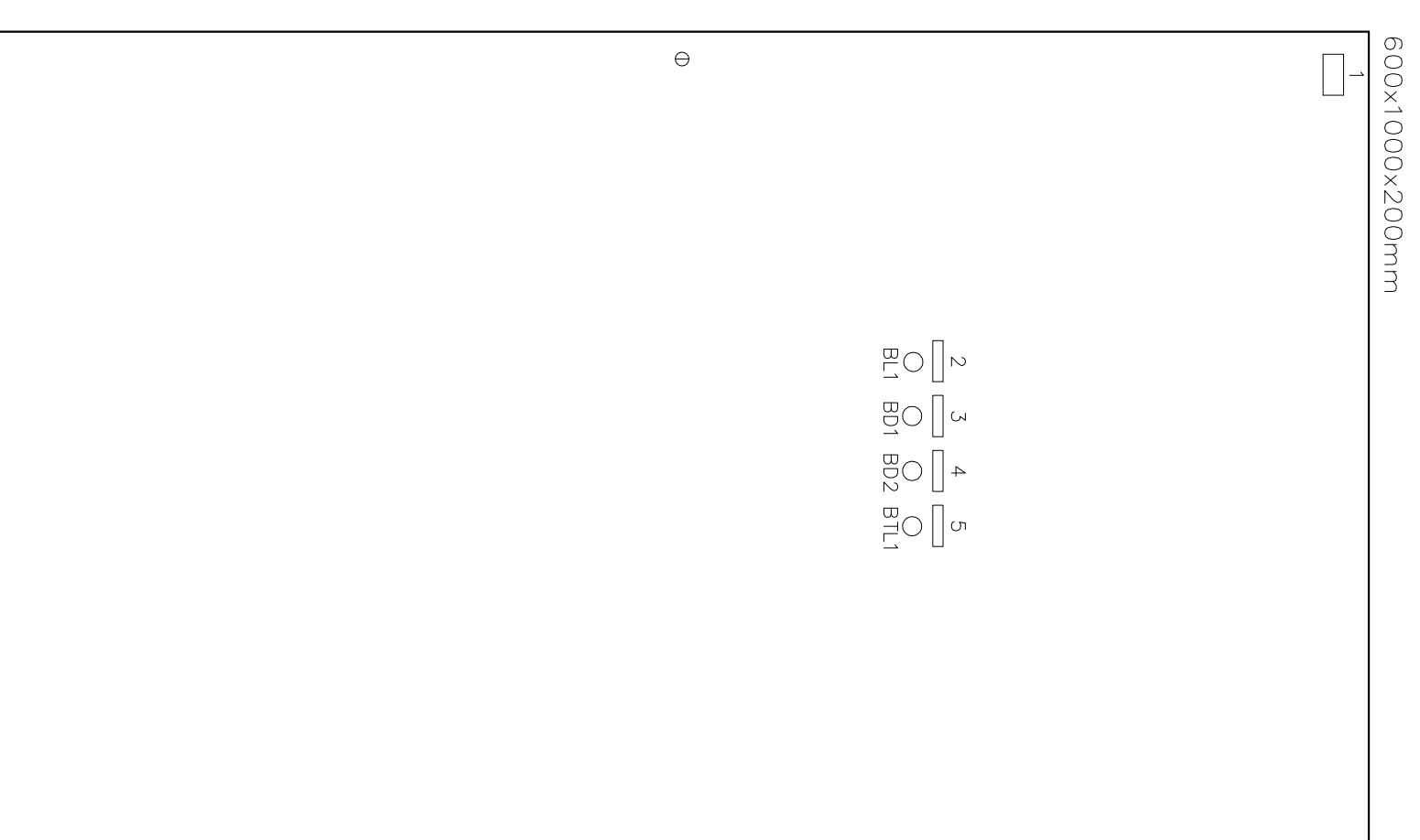

**PLACA PARA MONTAGEM ELETRICA VISTA FRONTAL INTERNA**

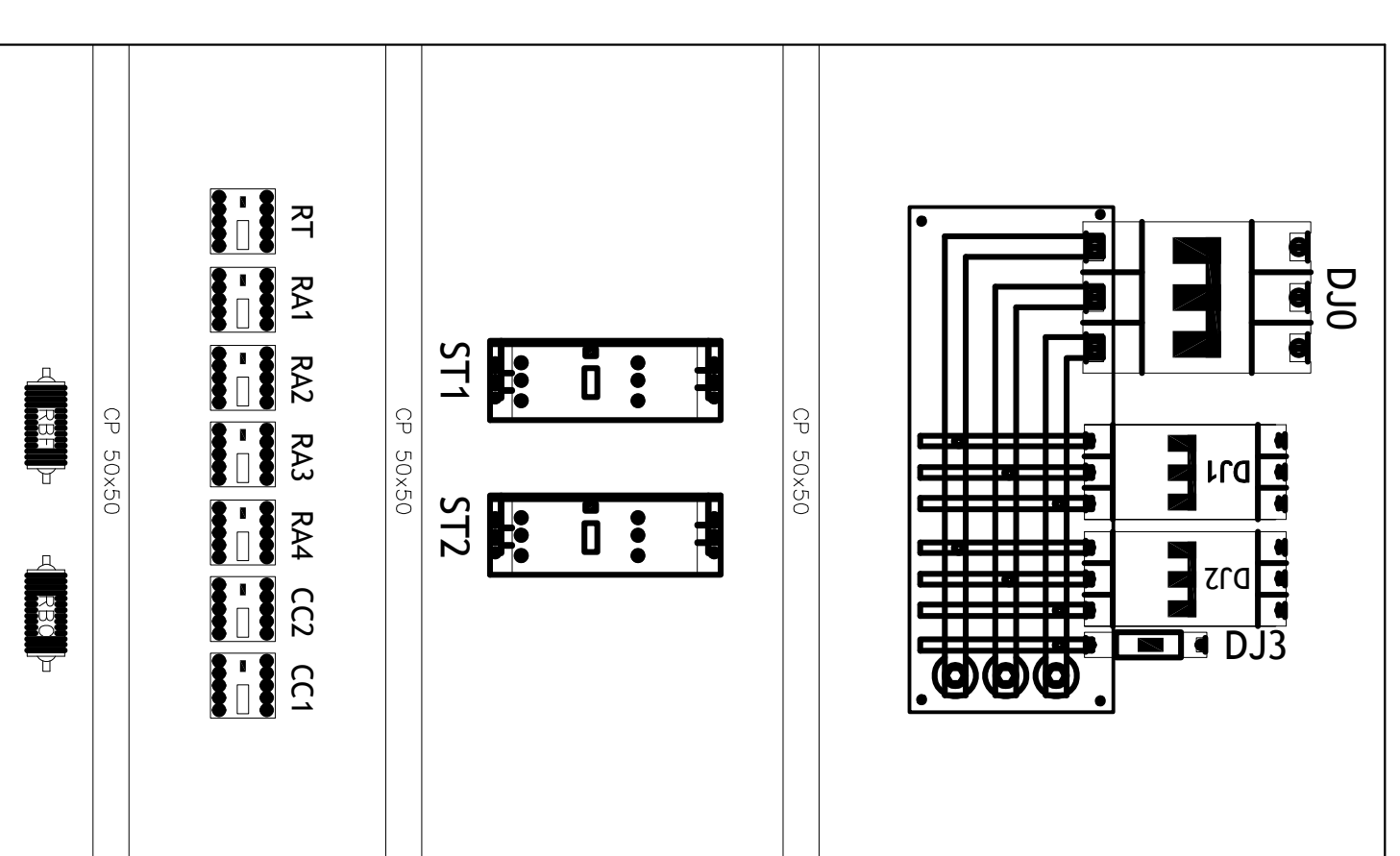

ITEM	QUANTIDADE	UNIDADE	DESCRIÇÃO	ESPECIFICAÇÃO
01	01	UN	QUADRO ELETRICO, 400X400X100MM, 220V/50HZ	IP65, 1P, 1F, 220V/50HZ
02	01	UN	BOTOEIRA VENTILADOR TITULAR COM 2 TORNILHOS, 85X155X75	IP65, 1P, 220V/50HZ
03	01	UN	BOTOEIRA VENTILADOR RESERVA	IP65, 1P, 220V/50HZ
04	01	UN	PLACA PARA MONTAGEM ELETRICA, 600X1000X200MM	IP65, 1P, 220V/50HZ
05	01	UN	QUADRO ELETRICO DA PRESSURIZACAO DA ESCADA	IP65, 1P, 220V/50HZ
06	01	UN	LUZ VENTILADOR VPE TITULAR	IP65, 1P, 220V/50HZ
07	01	UN	DESLUSA VENTILADOR TITULAR	IP65, 1P, 220V/50HZ
08	01	UN	DESLUSA VENTILADOR VPE RESERVA	IP65, 1P, 220V/50HZ
09	01	UN	BOTAO TESTE DE LAMPADA	IP65, 1P, 220V/50HZ
10	01	UN	BOTAO TESTE DE LAMPADA	IP65, 1P, 220V/50HZ
11	01	UN	BOTAO TESTE DE LAMPADA	IP65, 1P, 220V/50HZ
12	01	UN	BOTAO TESTE DE LAMPADA	IP65, 1P, 220V/50HZ
13	01	UN	BOTAO TESTE DE LAMPADA	IP65, 1P, 220V/50HZ
14	01	UN	BOTAO TESTE DE LAMPADA	IP65, 1P, 220V/50HZ
15	01	UN	BOTAO TESTE DE LAMPADA	IP65, 1P, 220V/50HZ
16	01	UN	BOTAO TESTE DE LAMPADA	IP65, 1P, 220V/50HZ
17	01	UN	BOTAO TESTE DE LAMPADA	IP65, 1P, 220V/50HZ
18	01	UN	BOTAO TESTE DE LAMPADA	IP65, 1P, 220V/50HZ
19	01	UN	BOTAO TESTE DE LAMPADA	IP65, 1P, 220V/50HZ
20	01	UN	BOTAO TESTE DE LAMPADA	IP65, 1P, 220V/50HZ
21	01	UN	BOTAO TESTE DE LAMPADA	IP65, 1P, 220V/50HZ
22	01	UN	BOTAO TESTE DE LAMPADA	IP65, 1P, 220V/50HZ
23	01	UN	BOTAO TESTE DE LAMPADA	IP65, 1P, 220V/50HZ
24	01	UN	BOTAO TESTE DE LAMPADA	IP65, 1P, 220V/50HZ
25	01	UN	BOTAO TESTE DE LAMPADA	IP65, 1P, 220V/50HZ
26	01	UN	BOTAO TESTE DE LAMPADA	IP65, 1P, 220V/50HZ
27	01	UN	BOTAO TESTE DE LAMPADA	IP65, 1P, 220V/50HZ
28	01	UN	BOTAO TESTE DE LAMPADA	IP65, 1P, 220V/50HZ
29	01	UN	BOTAO TESTE DE LAMPADA	IP65, 1P, 220V/50HZ
30	01	UN	BOTAO TESTE DE LAMPADA	IP65, 1P, 220V/50HZ
31	01	UN	BOTAO TESTE DE LAMPADA	IP65, 1P, 220V/50HZ
32	01	UN	BOTAO TESTE DE LAMPADA	IP65, 1P, 220V/50HZ
33	01	UN	BOTAO TESTE DE LAMPADA	IP65, 1P, 220V/50HZ
34	01	UN	BOTAO TESTE DE LAMPADA	IP65, 1P, 220V/50HZ
35	01	UN	BOTAO TESTE DE LAMPADA	IP65, 1P, 220V/50HZ
36	01	UN	BOTAO TESTE DE LAMPADA	IP65, 1P, 220V/50HZ
37	01	UN	BOTAO TESTE DE LAMPADA	IP65, 1P, 220V/50HZ
38	01	UN	BOTAO TESTE DE LAMPADA	IP65, 1P, 220V/50HZ
39	01	UN	BOTAO TESTE DE LAMPADA	IP65, 1P, 220V/50HZ
40	01	UN	BOTAO TESTE DE LAMPADA	IP65, 1P, 220V/50HZ
41	01	UN	BOTAO TESTE DE LAMPADA	IP65, 1P, 220V/50HZ
42	01	UN	BOTAO TESTE DE LAMPADA	IP65, 1P, 220V/50HZ
43	01	UN	BOTAO TESTE DE LAMPADA	IP65, 1P, 220V/50HZ
44	01	UN	BOTAO TESTE DE LAMPADA	IP65, 1P, 220V/50HZ
45	01	UN	BOTAO TESTE DE LAMPADA	IP65, 1P, 220V/50HZ
46	01	UN	BOTAO TESTE DE LAMPADA	IP65, 1P, 220V/50HZ
47	01	UN	BOTAO TESTE DE LAMPADA	IP65, 1P, 220V/50HZ
48	01	UN	BOTAO TESTE DE LAMPADA	IP65, 1P, 220V/50HZ
49	01	UN	BOTAO TESTE DE LAMPADA	IP65, 1P, 220V/50HZ
50	01	UN	BOTAO TESTE DE LAMPADA	IP65, 1P, 220V/50HZ
51	01	UN	BOTAO TESTE DE LAMPADA	IP65, 1P, 220V/50HZ
52	01	UN	BOTAO TESTE DE LAMPADA	IP65, 1P, 220V/50HZ
53	01	UN	BOTAO TESTE DE LAMPADA	IP65, 1P, 220V/50HZ
54	01	UN	BOTAO TESTE DE LAMPADA	IP65, 1P, 220V/50HZ
55	01	UN	BOTAO TESTE DE LAMPADA	IP65, 1P, 220V/50HZ
56	01	UN	BOTAO TESTE DE LAMPADA	IP65, 1P, 220V/50HZ
57	01	UN	BOTAO TESTE DE LAMPADA	IP65, 1P, 220V/50HZ
58	01	UN	BOTAO TESTE DE LAMPADA	IP65, 1P, 220V/50HZ
59	01	UN	BOTAO TESTE DE LAMPADA	IP65, 1P, 220V/50HZ
60	01	UN	BOTAO TESTE DE LAMPADA	IP65, 1P, 220V/50HZ
61	01	UN	BOTAO TESTE DE LAMPADA	IP65, 1P, 220V/50HZ
62	01	UN	BOTAO TESTE DE LAMPADA	IP65, 1P, 220V/50HZ
63	01	UN	BOTAO TESTE DE LAMPADA	IP65, 1P, 220V/50HZ
64	01	UN	BOTAO TESTE DE LAMPADA	IP65, 1P, 220V/50HZ
65	01	UN	BOTAO TESTE DE LAMPADA	IP65, 1P, 220V/50HZ
66	01	UN	BOTAO TESTE DE LAMPADA	IP65, 1P, 220V/50HZ
67	01	UN	BOTAO TESTE DE LAMPADA	IP65, 1P, 220V/50HZ
68	01	UN	BOTAO TESTE DE LAMPADA	IP65, 1P, 220V/50HZ
69	01	UN	BOTAO TESTE DE LAMPADA	IP65, 1P, 220V/50HZ
70	01	UN	BOTAO TESTE DE LAMPADA	IP65, 1P, 220V/50HZ
71	01	UN	BOTAO TESTE DE LAMPADA	IP65, 1P, 220V/50HZ
72	01	UN	BOTAO TESTE DE LAMPADA	IP65, 1P, 220V/50HZ
73	01	UN	BOTAO TESTE DE LAMPADA	IP65, 1P, 220V/50HZ
74	01	UN	BOTAO TESTE DE LAMPADA	IP65, 1P, 220V/50HZ
75	01	UN	BOTAO TESTE DE LAMPADA	IP65, 1P, 220V/50HZ
76	01	UN	BOTAO TESTE DE LAMPADA	IP65, 1P, 220V/50HZ
77	01	UN	BOTAO TESTE DE LAMPADA	IP65, 1P, 220V/50HZ
78	01	UN	BOTAO TESTE DE LAMPADA	IP65, 1P, 220V/50HZ
79	01	UN	BOTAO TESTE DE LAMPADA	IP65, 1P, 220V/50HZ
80	01	UN	BOTAO TESTE DE LAMPADA	IP65, 1P, 220V/50HZ
81	01	UN	BOTAO TESTE DE LAMPADA	IP65, 1P, 220V/50HZ
82	01	UN	BOTAO TESTE DE LAMPADA	IP65, 1P, 220V/50HZ
83	01	UN	BOTAO TESTE DE LAMPADA	IP65, 1P, 220V/50HZ
84	01	UN	BOTAO TESTE DE LAMPADA	IP65, 1P, 220V/50HZ
85	01	UN	BOTAO TESTE DE LAMPADA	IP65, 1P, 220V/50HZ
86	01	UN	BOTAO TESTE DE LAMPADA	IP65, 1P, 220V/50HZ
87	01	UN	BOTAO TESTE DE LAMPADA	IP65, 1P, 220V/50HZ
88	01	UN	BOTAO TESTE DE LAMPADA	IP65, 1P, 220V/50HZ
89	01	UN	BOTAO TESTE DE LAMPADA	IP65, 1P, 220V/50HZ
90	01	UN	BOTAO TESTE DE LAMPADA	IP65, 1P, 220V/50HZ
91	01	UN	BOTAO TESTE DE LAMPADA	IP65, 1P, 220V/50HZ
92	01	UN	BOTAO TESTE DE LAMPADA	IP65, 1P, 220V/50HZ
93	01	UN	BOTAO TESTE DE LAMPADA	IP65, 1P, 220V/50HZ
94	01	UN	BOTAO TESTE DE LAMPADA	IP65, 1P, 220V/50HZ
95	01	UN	BOTAO TESTE DE LAMPADA	IP65, 1P, 220V/50HZ
96	01	UN	BOTAO TESTE DE LAMPADA	IP65, 1P, 220V/50HZ
97	01	UN	BOTAO TESTE DE LAMPADA	IP65, 1P, 220V/50HZ
98	01	UN	BOTAO TESTE DE LAMPADA	IP65, 1P, 220V/50HZ
99	01	UN	BOTAO TESTE DE LAMPADA	IP65, 1P, 220V/50HZ
100	01	UN	BOTAO TESTE DE LAMPADA	IP65, 1P, 220V/50HZ

ITEM	QUANTIDADE	UNIDADE	DESCRIÇÃO	ESPECIFICAÇÃO
01	01	UN	QUADRO ELETRICO, 400X400X100MM, 220V/50HZ	IP65, 1P, 220V/50HZ
02	01	UN	BOTOEIRA VENTILADOR TITULAR COM 2 TORNILHOS, 85X155X75	IP65, 1P, 220V/50HZ
03	01	UN	BOTOEIRA VENTILADOR RESERVA	IP65, 1P, 220V/50HZ
04	01	UN	PLACA PARA MONTAGEM ELETRICA, 600X1000X200MM	IP65, 1P, 220V/50HZ
05	01	UN	QUADRO ELETRICO DA PRESSURIZACAO DA ESCADA	IP65, 1P, 220V/50HZ
06	01	UN	LUZ VENTILADOR VPE TITULAR	IP65, 1P, 220V/50HZ
07	01	UN	DESLUSA VENTILADOR TITULAR	IP65, 1P, 220V/50HZ
08	01	UN	DESLUSA VENTILADOR VPE RESERVA	IP65, 1P, 220V/50HZ
09	01	UN	BOTAO TESTE DE LAMPADA	IP65, 1P, 220V/50HZ
10	01	UN	BOTAO TESTE DE LAMPADA	IP65, 1P, 220V/50HZ
11	01	UN	BOTAO TESTE DE LAMPADA	IP65, 1P, 220V/50HZ
12	01	UN	BOTAO TESTE DE LAMPADA	IP65, 1P, 220V/50HZ
13	01	UN	BOTAO TESTE DE LAMPADA	IP65, 1P, 220V/50HZ
14	01	UN	BOTAO TESTE DE LAMPADA	IP65, 1P, 220V/50HZ
15	01	UN	BOTAO TESTE DE LAMPADA	IP65, 1P, 220V/50HZ
16	01	UN	BOTAO TESTE DE LAMPADA	IP65, 1P, 220V/50HZ
17	01	UN	BOTAO TESTE DE LAMPADA	IP65, 1P, 220V/50HZ
18	01	UN	BOTAO TESTE DE LAMPADA	IP65, 1P, 220V/50HZ
19	01	UN	BOTAO TESTE DE LAMPADA	IP65, 1P, 220V/50HZ
20	01	UN	BOTAO TESTE DE LAMPADA	IP65, 1P, 220V/50HZ
21	01	UN	BOTAO TESTE DE LAMPADA	IP65, 1P, 220V/50HZ
22	01	UN	BOTAO TESTE DE LAMPADA	IP65, 1P, 220V/50HZ
23	01	UN	BOTAO TESTE DE LAMPADA	IP65, 1P, 220V/50HZ
24	01	UN	BOTAO TESTE DE LAMPADA	IP65, 1P, 220V/50HZ
25	01	UN	BOTAO TESTE DE LAMPADA	IP65, 1P, 220V/50HZ
26	01	UN	BOTAO TESTE DE LAMPADA	IP65, 1P, 220V/50HZ
27	01	UN	BOTAO TESTE DE LAMPADA	IP65, 1P, 220V/50HZ
28	01	UN	BOTAO TESTE DE LAMPADA	IP65, 1P, 220V/50HZ
29	01	UN	BOTAO TESTE DE LAMPADA	IP65, 1P, 220V/50HZ
30	01	UN	BOTAO TESTE DE LAMPADA	IP65, 1P, 220V/50HZ
31	01	UN	BOTAO TESTE DE LAMPADA	IP65, 1P, 220V/50HZ
32	01	UN	BOTAO TESTE DE LAMPADA	IP65, 1P, 220V/50HZ
33	01	UN	BOTAO TESTE DE LAMPADA	IP65, 1P, 220V/50HZ
34	01	UN	BOTAO TESTE DE LAMPADA	IP65, 1P, 220V/50HZ
35	01	UN	BOTAO TESTE DE LAMPADA	IP65, 1P, 220V/50HZ
36	01	UN	BOTAO TESTE DE LAMPADA	IP65, 1P, 220V/50HZ
37	01	UN	BOTAO TESTE DE LAMPADA	IP65, 1P, 220V/50HZ
38	01	UN	BOTAO TESTE DE LAMPADA	IP65, 1P, 220V/50HZ
39	01	UN	BOTAO TESTE DE LAMPADA	IP65, 1P, 220V/50HZ
40	01	UN	BOTAO TESTE DE LAMPADA	IP65, 1P, 220V/50HZ
41	01	UN	BOTAO TESTE DE LAMPADA	IP65, 1P, 220V/50HZ
42	01	UN	BOTAO TESTE DE LAMPADA	IP65, 1P, 220V/50HZ
43	01	UN	BOTAO TESTE DE LAMPADA	IP65, 1P, 220V/50HZ
44	01	UN	BOTAO TESTE DE LAMPADA	IP65, 1P, 220V/50HZ
45	01	UN	BOTAO TESTE DE LAMPADA	IP65, 1P, 220V/50HZ
46	01	UN	BOTAO TESTE DE LAMPADA	IP65, 1P, 220V/50HZ